

**МУНИЦИПАЛЬНОЕ ОБРАЗОВАНИЕ ГОРОД АРМАВИР
КРАСНОДАРСКОГО КРАЯ**

**МУНИЦИПАЛЬНОЕ БЮДЖЕТНОЕ ОБЩЕОБРАЗОВАТЕЛЬНОЕ
УЧРЕЖДЕНИЕ –
СРЕДНЯЯ ОБЩЕОБРАЗОВАТЕЛЬНАЯ ШКОЛА № 6
352901, г. Армавир, ул. Кирова, 9, тел. 3-23-76**

ПРИКАЗ

16.09.2021

№ 01-04/389

О проведении входного контроля по русскому языку во 2-4 классах

В соответствии с планом ВСОКО, «Положением о формах, периодичности и порядке текущего контроля успеваемости и промежуточной аттестации обучающихся муниципального бюджетного общеобразовательного учреждения - средней общеобразовательной школы №6» и «Положением о внутришкольном мониторинге», с целью диагностики уровня качества обучения

ПРИКАЗЫВАЮ:

1. Провести входной контроль по русскому языку во 2-4 классах с 12.10.2021 по 22.10.2021.
2. Руководителям МО:
 - 2.1. Подготовить тексты для проведения контрольных работ, аналогичные текстам краевых контрольных работ, ВПР.
3. Учителям предметникам:
 - 3.1. Контрольные работы учащихся оформлять в контрольных тетрадях, выставить оценки в классные журналы, оформив запись «Административная контрольная работа», довести до сведения учащихся и их родителей результаты промежуточной аттестации.
 - 3.2. Сдать отчеты по итогам контроля (Приложение 1)
 - 3.3. Сдать на утверждение график проведения занятий со слабоуспевающими учащимися.
4. Руководителям ШМО:
 - 4.1. Оформить сводные анализы по предметам и по классам.
 - 4.2. Сдать в учебную часть до 29.10.2021 года
5. Заместителю директора по УР Ковалевой В.О.:
 - 5.1. Провести анализ результатов промежуточной аттестации, оформить справку до 29.11.2021 года.

Директор МБОУ-СОШ № 6

С.Д. Акиншина

Проект подготовлен и внесён:
Зам директора по УР

В.О. Ковалева

С приказом ознакомлены:

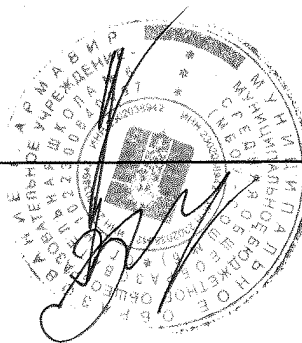

**МУНИЦИПАЛЬНОЕ ОБРАЗОВАНИЕ ГОРОД АРМАВИР
КРАСНОДАРСКОГО КРАЯ**

**МУНИЦИПАЛЬНОЕ БЮДЖЕТНОЕ ОБЩЕОБРАЗОВАТЕЛЬНОЕ
УЧРЕЖДЕНИЕ –
СРЕДНЯЯ ОБЩЕОБРАЗОВАТЕЛЬНАЯ ШКОЛА № 6
352901, г. Армавир, ул. Кирова, 9, тел. 3-23-76**

ПРИКАЗ

19.10.2021

№ 01-04/410

**О результатах проведения входного контроля по русскому языку
учащимися 2-4-х классов**

В соответствии с планом ВСОКО и во исполнении приказа № 01-04/389 от 16.09.2021 г. «О проведении входного контроля по русскому языку в 2-4 классах», с целью контроля уровня знаний, учащихся 2-4 класса по русскому языку, выявления соответствия данного уровня образовательным стандартам. 15.10.2021 г. был проведен входной контроль навыка грамотного письма по русскому языку у учащихся 2-4 классов, приказываю:

Цель работы: диагностика знаний учащихся 2-4-х классов по русскому языку на начало учебного года в рамках реализации ФГОС.

Из 118 учащихся 2-4-х классов работу выполняли 110 человек. Из них с работой справились 91,4% учащихся, выполнявших работу. Результаты работы указаны в справке (приложение 1). На основании выше изложенного приказываю:

1. Ковалевой В.О., заместителю директора по УР, обсудить на заседании ШМО результаты входной контрольной работы по русскому языку в 2-4-х классах.
2. Учителям начальных классов Чекменевої Н.П. (2 «А» класса), Беловой Т. А. (3 «А» класса), Цховребашвили И.В. (3 «Б» класса), Самарской В.Н. (4 «А» класса):
 - 2.1. проанализировать с учащимися ошибки, допущенные при выполнении работы;
 - 2.2. организовать дифференцированную индивидуальную работу с учащимися 2-4-х классов по устранению пробелов в знаниях на допущенные ошибки;
 - 2.3. довести до сведения родителей учащихся 2-4-х классов результаты написания работы;
 - 2.4. выставить результаты проверки в журнал. И в дневники учащимся.
3. Ковалевой В.О., заместителю директора по УР:
 - 3.1. осуществлять контроль за состоянием преподавания русского языка;
 - 3.2. взять под контроль проведение индивидуальной работы с учащимися 2-4-х классов по ликвидации пробелов в знаниях учащихся по русскому языку;
 - 3.3. продолжить работу по развитию навыка грамотного и аккуратного письма и выполнения грамматического задания;
4. Контроль за исполнением данного приказа оставляю за собой.

5. Приказ вступает в силу с момента его подписания.

Директор МБОУ-СОШ № 6

С.Д.Акиншина

Проект подготовлен и внесён:

Зам директора по УР

В.О.Ковалева

С приказом ознакомлены:

19.10.2021

19.10.2021

19.10.21,

19.10.21

бел

Самарская В.Н.

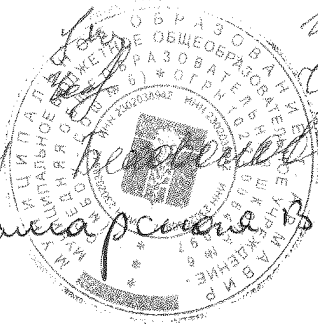

Удобринский И.В.
Самарская В.Н.

Самарская В.Н. Сам -

Выводы и предложения:

1. Учащиеся 2-4-х классов справились с грамматическим заданием и показали средний уровень.
2. Учащиеся 2 «А», 3 «А», 4 «А» класса показали высокий уровень написания диктанта и выполнили грамматическое задание.
3. Результаты контрольной работы по русскому языку обсудить на заседании ШМО учителей начальных классов.
4. Учителям начальных классов Самарской В.Н., Чекменевой Н.П., Беловоловой Т.А., Цховребашвили И.В.:
 - 4.1. Проанализировать с учащимися ошибки, допущенные при выполнении диктанта и грамматического задания;
 - 4.2. Продолжит работу, направленную на развитие орфографической зоркости у учащихся;
 - 4.3. Организовать индивидуальную работу с учащимися, допустившими наибольшее количество ошибок при выполнении контрольной работы.
 - 4.4. Довести результаты контрольной работы до сведения учащихся и их родителей.
5. Ковалевой В.О., заместителю директора по УР, продолжить контроль за организацией индивидуальной работы с учащимися, показавшими низкий уровень выполнения контрольной работы и за состоянием преподавания русского языка во 2-4-х классах.

Заместитель директора по УР

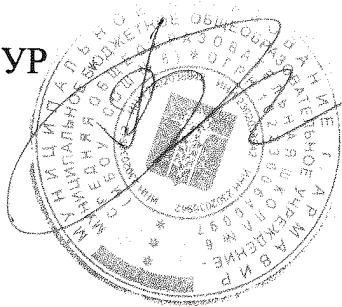

В.О.Ковалева

Приложение 1.

к приказу МБОУ-СОШ № 6

от 19.10.2021 № 01-04/410

СПРАВКА

о результатах проведения входного контроля по русскому языку учащимися 2-4-х классов.

Во исполнении приказа № 01-04/410 от 19.10.2021г. «О проведении входного контроля по русскому языку в 2-4 классах», 15 октября проводилась проверка знаний по русскому языку по тексту администрации. Работу выполняли учащиеся 2-4-х классов. Результаты работы представлены в таблице.

ФИО учителя	Кол-во чел. по списку	Кол-во чел. выполнивших работу	На «5»		На «4»		На «3»		На «2»		% успеваемость и		% качества	
			Д	З	Д	З	Д	З	Д	З	Д	З	Д	З
Самарская В.Н.	25	24	5	8	10	10	7	5	2	1	91,6	95,8	62,5	75
Беловолова Т.А.	26	25	6	12	6	4	11	8	2	1	92	96	48	64
Чекменева Н.П.	30	28	7	10	10	5	9	12	2	1	92,8	96,4	60,7	53,6
Цховребашвили И.В.	25	25	5	7	7	5	10	10	3	3	88	88	48	48
ИТОГО:	106	102	23	37	33	24	37	35	9	6	91,1	94	54,8	60,1

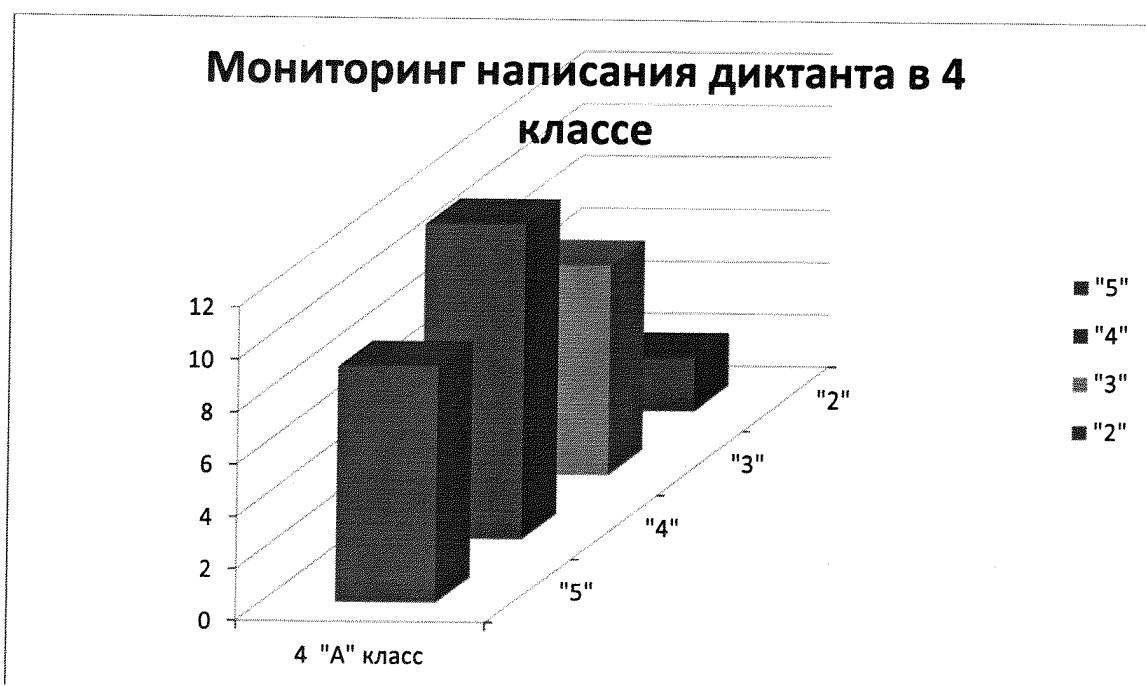

Мониторинг выполнения грамматического задания в 4 классе

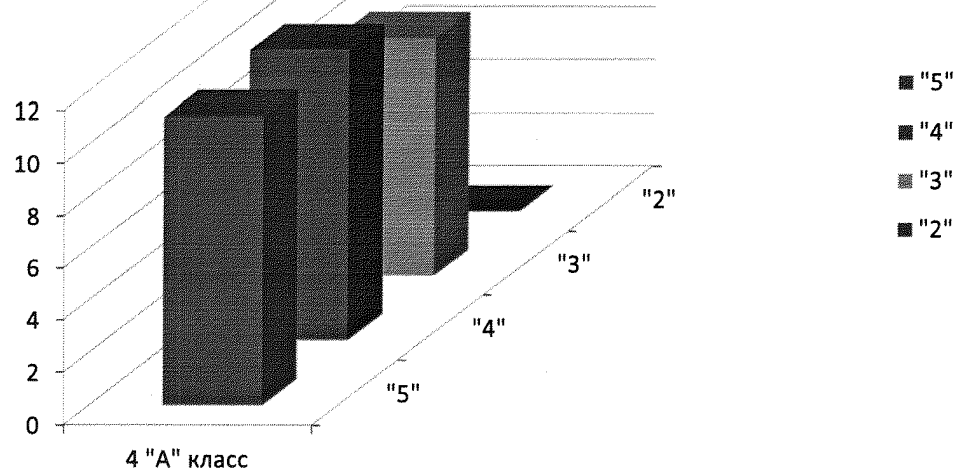

Анализ работ и мониторинг показали, что

- Учащиеся 4 «А» класса (Самарская В.Н.) показали высокий уровень выполнения входной контрольной работы по русскому языку;
- Наиболее типичные ошибки, допущенные четвероклассниками при написании диктанта, были обнаружены в орфограммах: написание безударной гласной в корне слова, проверяемой ударением – 31%, правописание парного согласного звука в корне слова – 17%, правописание разделительного ъ и ь знака – 10%, замена, пропуск и искажение слов – 16%;
- При выполнении грамматического задания у 33% четвероклассников допустили ошибки при синтаксическом разборе предложения и определения частей речи;
- 21% четвероклассников допустили исправления и небрежное написание диктанта и грамматического задания.

Мониторинг результативности контрольной работы по русскому языку 2-4-х классов

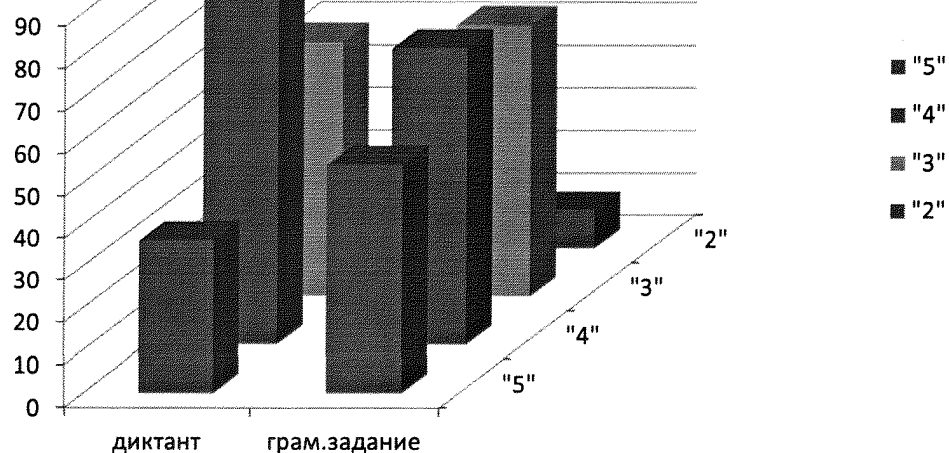

**МУНИЦИПАЛЬНОЕ ОБРАЗОВАНИЕ ГОРОД АРМАВИР
КРАСНОДАРСКОГО КРАЯ**

**МУНИЦИПАЛЬНОЕ БЮДЖЕТНОЕ ОБЩЕОБРАЗОВАТЕЛЬНОЕ
УЧРЕЖДЕНИЕ –**

**СРЕДНЯЯ ОБЩЕОБРАЗОВАТЕЛЬНАЯ ШКОЛА № 6
352901, г. Армавир, ул. Кирова, 9, тел. 3-23-76**

ПРИКАЗ

15.02.2022

№ 01-04/518

О проведении промежуточного контроля по русскому языку во 2-4 классах
В соответствии с планом ВСОКО, «Положением о формах, периодичности и порядке текущего контроля успеваемости и промежуточной аттестации обучающихся муниципального бюджетного общеобразовательного учреждения - средней общеобразовательной школы №6» и «Положением о внутришкольном мониторинге», с целью диагностики уровня качеств обучения

ПРИКАЗЫВАЮ:

1. Провести промежуточную аттестацию учащихся в период с 15.02.2022 по 22.02.2022 во 2-4 классах
2. Руководителям МО:
 - 2.1. Подготовить тексты для проведения контрольных работ, аналогичные текстам краевых контрольных работ, отдавая предпочтения заданиям в тестовой форме.
3. Учителям предметникам:
 - 3.1. Сдать проверенные работы учащихся в учебную часть в день проведения их, выставить оценки в классные журналы, довести до сведения учащихся и их родителей результаты промежуточной аттестации.
 - 3.2. Сдать отчеты по итогам контроля (Приложение 1)
 - 3.3. Сдать на утверждение график проведения занятий со слабоуспевающими учащимися.
4. Руководителям ШМО:
 - 4.1. Оформить сводные анализы по предметам и по классам.
 - 4.2. Сдать в учебную часть до 25.02.2022 года
5. Заместителю директора по УР В.О. Ковалевой.:
 - 5.1. Провести анализ результатов промежуточной аттестации, оформить справку до 01.03.2022 года.

Директор МБОУ-СОШ № 6

С.Д.Акиншина

Проект подготовлен и внесён:
Зам директора по УР

В.О. Ковалева

С приказом ознакомлены:



**МУНИЦИПАЛЬНОЕ ОБРАЗОВАНИЕ ГОРОД АРМАВИР
КРАСНОДАРСКОГО КРАЯ**

**МУНИЦИПАЛЬНОЕ БЮДЖЕТНОЕ ОБЩЕОБРАЗОВАТЕЛЬНОЕ
УЧРЕЖДЕНИЕ –
СРЕДНЯЯ ОБЩЕОБРАЗОВАТЕЛЬНАЯ ШКОЛА № 6
352901, г. Армавир, ул. Кирова, 9, тел. 3-23-76**

ПРИКАЗ

25.02.2022

№ 01-04/548

**О результатах проведения промежуточного контроля по
русскому языку учащимися 2-4-х классов**

В соответствии с планом ВСОКО и во исполнении приказа № 01-04/518 от 15.02.2022г. «О проведении промежуточного контроля по русскому языку в 2-4 классах», с целью контроля уровня знаний учащихся 2-4 класса по русскому языку, выявления соответствия данного уровня образовательным стандартам. 21.02.2022г. был проведен промежуточный контроль навыка грамотного письма по русскому языку у учащихся 2-4 классов, приказываю:

Цель работы: диагностика знаний учащихся 2-4-х классов по русскому языку в рамках реализации ФГОС.

Из 121 учащихся 2-4-х классов работу выполняли 117 человека. Из них с работой справились 94% учащихся, выполнявших работу. Результаты работы указаны в справке (приложение 1). На основании выше изложенного приказываю:

1. Ковалевой В. О., заместителю директора по УР, обсудить на заседании ШМО результаты промежуточной контрольной работы по русскому языку в 2-4-х классах.

2. Учителям начальных классов Чекменевой Н.П. (2 «А» класса), Беловоловой Т. А. (3 «А» класса), Цховребашвили И.В. (3 «Б» класса), Самарской В.Н. (4 «А» класса):

2.1. проанализировать с учащимися ошибки, допущенные при выполнении работы;

2.2. организовать дифференцированную индивидуальную работу с учащимися 2-4-х классов по устранению пробелов в знаниях на допущенные ошибки;

2.3. довести до сведения родителей учащихся 2-4-х классов результаты написания работы;

2.4. выставить результаты проверки в журнал. И в дневники учащимся.

3. Ковалевой В.О., заместителю директора по УР:

3.1. осуществлять контроль за состоянием преподавания русского языка;

3.2. взять под контроль проведение индивидуальной работы с учащимися 2-4-х классов по ликвидации пробелов в знаниях учащихся по русскому языку;

3.3. продолжить работу по развитию навыка грамотного и аккуратного письма и выполнения грамматического задания;

4. Контроль за исполнением данного приказа оставляю за собой.
5. Приказ вступает в силу с момента его подписания.

Директор МБОУ-СОШ № 6

С.Д.Акиншина

Проект подготовлен и внесён:
Зам директора по УР

В.О.Ковалева

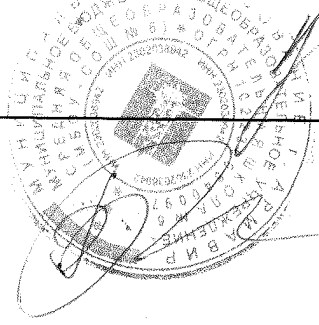

С приказом ознакомлены:

25.02.2021

Мур

Удобринский И.В.

25.02.2021

Чуф

Чижикова И.П.

25.02.2021

Бел

Беловенская

25.02.2021

Саму

Самарская В.И.

СПРАВКА

о результатах проведения промежуточного контроля по русскому языку учащимися 2-4-х классов.

Во исполнении приказа № 01-04/548 от 25.02.2022г. «О проведении промежуточного контроля по русскому языку в 2-4 классах». 21 февраля проводилась проверка знаний по русскому языку по тексту администрации. Работу выполняли учащиеся 2-4-х классов. Результаты работы представлены в таблице.

ФИО учителя	Кол-во чел. по списку	Кол-во чел. выполнивших работу	На «5»		На «4»		На «3»		На «2»		% успеваемости		% качества		Средний балл	
			Д	З	Д	З	Д	З	Д	З	Д	З	Д	З	Д	З
Самарская В.Н.	36	34	7	12	18	15	7	6	1	1	94,1	97	73,5	79,4	3,8	4,1
Чекменева Н.П.	34	33	6	11	18	13	8	8	1	1	96,9	96,9	72,7	72,7	3,8	4
Беловолова Т.А.	35	33	10	11	13	14	9	7	1	1	96,9	96,9	69,7	75,7	3,9	4
Цховребашвили И.В.	34	32	6	6	13	15	11	10	2	1	93,7	96,8	59,3	65,6	3,7	3,8
ИТОГО:	139	132	29	40	62	57	35	31	4	4	95,4	96,9	68,8	73,4	3,8	3,9

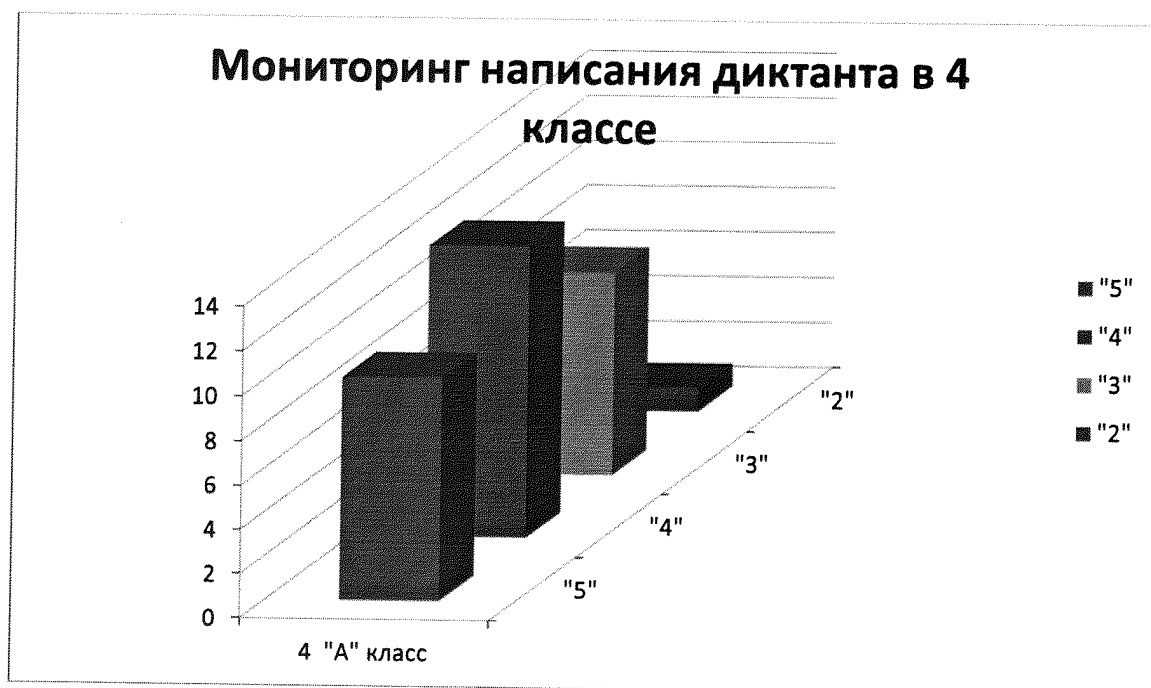

Мониторинг выполнения грамматического задания в 4-х классах

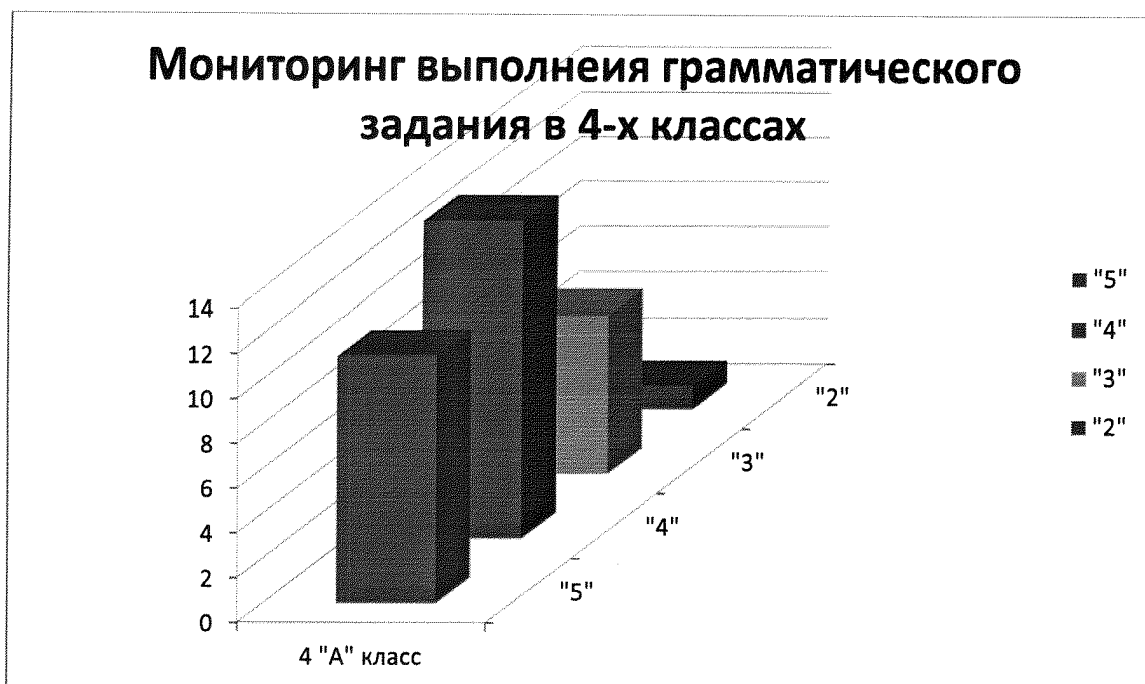

Анализ работ и мониторинг показали, что

- Учащиеся 4 «А» класса (Самарская В.Н.) показали высокий уровень выполнения входной контрольной работы по русскому языку процент качества увеличился на 2%;
- Наиболее типичные ошибки, допущенные четвероклассниками при написании диктанта, были обнаружены в орфограммах: написание безударной гласной в корне слова, проверяемой ударением – 23%, правописание парного согласного звука в корне слова – 9%, правописание разделительного ь и ь знака – 6%, замена, пропуск и искажение слов – 7%;
- При выполнении грамматического задания у 18% четвероклассников допустили ошибки при синтаксическом разборе предложения и определения частей речи, 28% - при выполнении морфологического разбора имени существительного, 42% - при постановке имен существительных в падежную форму;
- 9% четвероклассников допустили исправления и небрежное написание диктанта и грамматического задания.



Выводы и предложения:

1. Учащиеся 2-4-х классов справились с грамматическим заданием и показали средний уровень.
2. Учащиеся 2 «А», 3 «А», 4 «А» класса показали высокий уровень написания диктанта и выполнили грамматическое задание.
3. Результаты контрольной работы по русскому языку обсудить на заседании ШМО учителей начальных классов.
4. Учителям начальных классов Самарской В.Н., Чекменевой Н.П., Беловоловой Т.А., Цховребашвили И.В.:
 - 4.1. Проанализировать с учащимися ошибки, допущенные при выполнении диктанта и грамматического задания;
 - 4.2. Продолжит работу, направленную на развитие орфографической зоркости у учащихся;
 - 4.3. Организовать индивидуальную работу с учащимися, допустившими наибольшее количество ошибок при выполнении контрольной работы.
 - 4.4. Довести результаты контрольной работы до сведения учащихся и их родителей.
5. Ковалевой В.О., заместителю директора по УР, продолжить контроль за организацией индивидуальной работы с учащимися, показавшими низкий уровень выполнения контрольной работы и за состоянием преподавания русского языка во 2-4-х классах.

Заместитель директора по УР



В.О.Ковалева

МУНИЦИПАЛЬНОЕ ОБРАЗОВАНИЕ ГОРОД АРМАВИР
КРАСНОДАРСКОГО КРАЯ

МУНИЦИПАЛЬНОЕ БЮДЖЕТНОЕ ОБЩЕОБРАЗОВАТЕЛЬНОЕ
УЧРЕЖДЕНИЕ –
СРЕДНЯЯ ОБЩЕОБРАЗОВАТЕЛЬНАЯ ШКОЛА № 6
352901, г. Армавир, ул. Кирова, 9, тел. 3-23-76

ПРИКАЗ

02.05.2022

№ 01-04/350

О проведении промежуточной аттестации учащихся

В соответствии с планом ВСОКО, «Положением о формах, периодичности и порядке текущего контроля успеваемости и промежуточной аттестации обучающихся муниципального бюджетного общеобразовательного учреждения - средней общеобразовательной школы №6» и «Положением о внутришкольном мониторинге», с целью диагностики уровня качества обучения

ПРИКАЗЫВАЮ:

1. Провести промежуточную аттестацию учащихся в период с 11.05.2022 по 18.05.2022 во 2-4 классах .
2. Руководителям МО:
 - 2.1. Подготовить тексты для проведения контрольных работ, аналогичные текстам краевых контрольных работ, отдавая предпочтение заданиям стандартизированной формы.
3. Учителям предметникам:
 - 3.1. Сдать проверенные работы учащихся в учебную часть в день проведения их, выставить оценки в классные журналы, довести до сведения учащихся и их родителей результаты промежуточной аттестации.
 - 3.2. Сдать отчеты по итогам контроля (Приложение 1)
 - 3.3. Сдать на утверждение график проведения занятий со слабоуспевающими учащимися.
4. Руководителям ШМО:
 - 4.1. Оформить сводные анализы по предметам и по классам.
 - 4.2. Сдать в учебную часть до 21.05. 2022 года
5. Заместителю директора по В.О. Ковалева.:
 - 5.1. Провести анализ результатов промежуточной аттестации, оформить справку до 23.05.2022 года.

Директор МБОУ-СОШ № 6

С.Д.Акиншина

Проект подготовлен и внесён:
Зам директора по УР

В.О. Ковалева

С приказом ознакомлены:

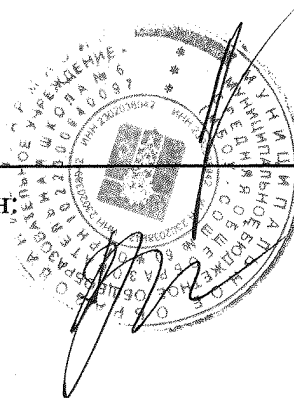

МУНИЦИПАЛЬНОЕ ОБРАЗОВАНИЕ ГОРОД АРМАВИР
КРАСНОДАРСКОГО КРАЯ

МУНИЦИПАЛЬНОЕ БЮДЖЕТНОЕ ОБЩЕОБРАЗОВАТЕЛЬНОЕ
УЧРЕЖДЕНИЕ –
СРЕДНЯЯ ОБЩЕОБРАЗОВАТЕЛЬНАЯ ШКОЛА № 6
352901, г. Армавир, ул. Кирова, 9, тел. 3-23-76

ПРИКАЗ

20.05.2022

№ 01-04/357

**О результатах проведения итогового контроля по русскому
языку учащимися 2-4-х классов**

В соответствии с планом ВСОКО и во исполнении приказа № 01-04/350 от 02.05.2022г. «О проведении итогового контроля по русскому языку в 2-4 классах», с целью контроля уровня знаний учащихся 2-4 класса по русскому языку, выявления соответствия данного уровня образовательным стандартам. 17.05.2022г. был проведен итоговый контроль навыка грамотного письма по русскому языку у учащихся 2-4 классов, приказываю:

Цель работы: диагностика знаний учащихся 2-4-х классов по русскому языку на конец учебного года в рамках реализации ФГОС.

Из 125 учащихся 2-4-х классов работу выполняли 122 человека. Из них с работой справились 97,5% учащихся, выполнявших работу. Результаты работы указаны в справке (приложение 1). На основании выше изложенного приказываю:

1. Ковалевой В.О., заместителю директора по УР, обсудить на заседании ШМО результаты итоговой контрольной работы по русскому языку в 2-4-х классах.

2. Учителям начальных классов Чекменевой Н.П. (2 «А» класса), Беловоловой Т. А. (3 «А» класса), Цховребашвили И.В. (3 «Б» класса), Самарской В.Н. (4 «А» класса):

2.1. проанализировать с учащимися ошибки, допущенные при выполнении работы;

2.2. организовать дифференцированную индивидуальную работу с учащимися 2-4-х классов по устранению пробелов в знаниях на допущенные ошибки;

2.3. довести до сведения родителей учащихся 2-4-х классов результаты написания работы;

2.4. выставить результаты проверки в журнал. И в дневники учащимся.

3. Ковалевой В.О., заместителю директора по УР:

3.1. осуществлять контроль за состоянием преподавания русского языка;

3.2. взять под контроль проведение индивидуальной работы с учащимися 2-4-х классов по ликвидации пробелов в знаниях учащихся по русскому языку;

3.3. продолжить работу по развитию навыка грамотного и аккуратного письма и выполнения грамматического задания;

4. Контроль за исполнением данного приказа оставляю за собой.
5. Приказ вступает в силу с момента его подписания.

Директор МБОУ-СОШ № 6

С.Д.Акиншина

Проект подготовлен и внесён:
Зам директора по УР

В.О.Ковалева



С приказом ознакомлены:

20.05.2022	Исво	Исходников, И.В.
20.05.2022	Ченф	Чемпилова И.И.
20.05.2022	Белл	Беловолова
20.05.2022	Самф -	Самаранова В.И.

СПРАВКА
о результатах проведения итогового контроля по русскому языку
учащимися 2-4-х классов.

Во исполнении приказа МБОУ- СОШ № 6 № 01-04/357 от 20.05.2022г. «О проведении итогового контроля по русскому языку в 2-4 классах». 17 мая 2022 г. проводилась проверка знаний по русскому языку по тексту администрации. Работу выполняли учащиеся 2-4-х классов. Результаты работы представлены в таблице.

ФИО учителя	Кол-во чел. по списку	Кол-во чел. выполнивших работу	На «5»		На «4»		На «3»		На «2»		% успеваемости		% качества		Средний балл	
			Д	З	Д	З	Д	З	Д	З	Д	З	Д	З	Д	З
Самарская В.Н.	34	32	7	13	21	16	3	2	1	1	96,8	96,8	87,5	90,6	4,1	4,3
Чекменева Н.П.	34	31	6	10	15	15	9	6	1	0	96,7	100	67,7	80,7	3,8	4,1
Беловолова Т.А.	35	34	10	12	17	17	6	5	1	0	97	100	79,4	85,2	4	4,2
Цховребашвили И.В.	34	33	8	11	15	16	9	6	1	0	96,9	100	69,7	81,8	3,9	4,2
ИТОГО:	137	130	31	46	68	64	27	19	4	1	96,8	99	76,1	84,6	3,9	4,2



Мониторинг выполнения грамматического задания в 4 классе

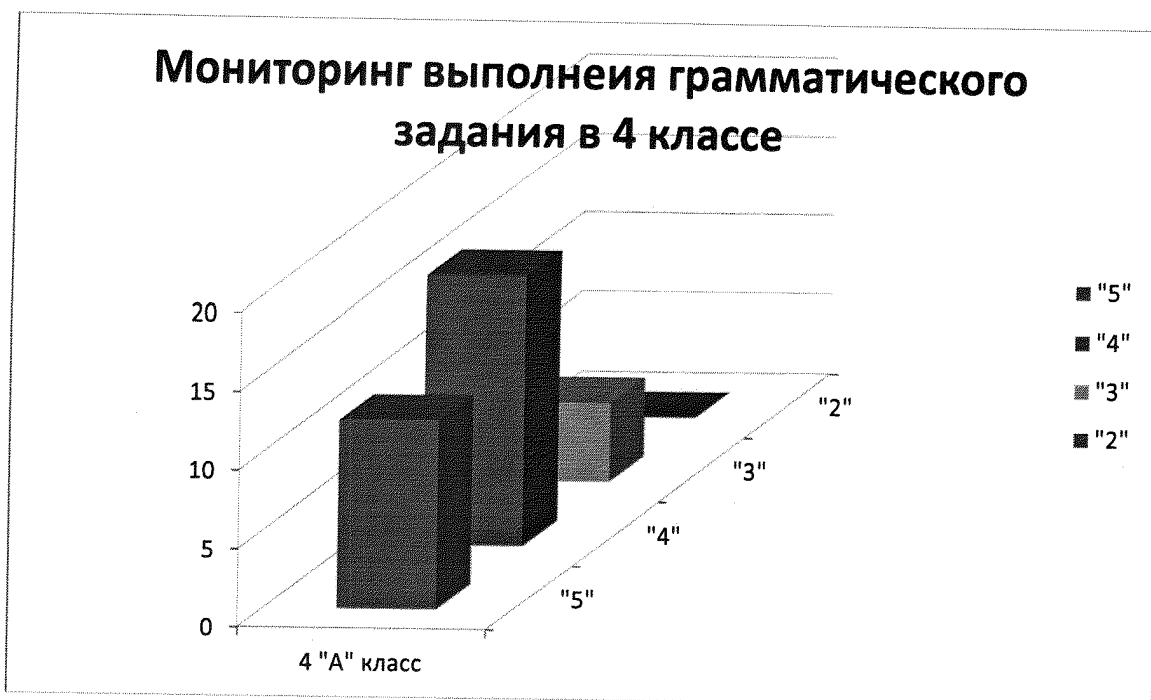

Анализ работ и мониторинг показали, что

- Учащиеся 4 «А» класса (Самарская В.Н.) показали высокий уровень выполнения входной контрольной работы по русскому языку процент качества увеличился на 2%;
- Наиболее типичные ошибки, допущенные четвероклассниками при написании диктанта, были обнаружены в орфограммах: написание безударной гласной в корне слова, проверяемой ударением – 23%, правописание парного согласного звука в корне слова – 9%, правописание разделительного ь и ь знака – 6%, замена, пропуск и искажение слов – 7%;
- При выполнении грамматического задания у 18% четвероклассников допустили ошибки при синтаксическом разборе предложения и определения частей речи, 28% - при выполнении морфологического разбора имени существительного, 42% - при постановке имен существительных в падежную форму;
- 9% четвероклассников допустили исправления и небрежное написание диктанта и грамматического задания.

Мониторинг результативности контрольной работы по русскому языку 2-4-х классов

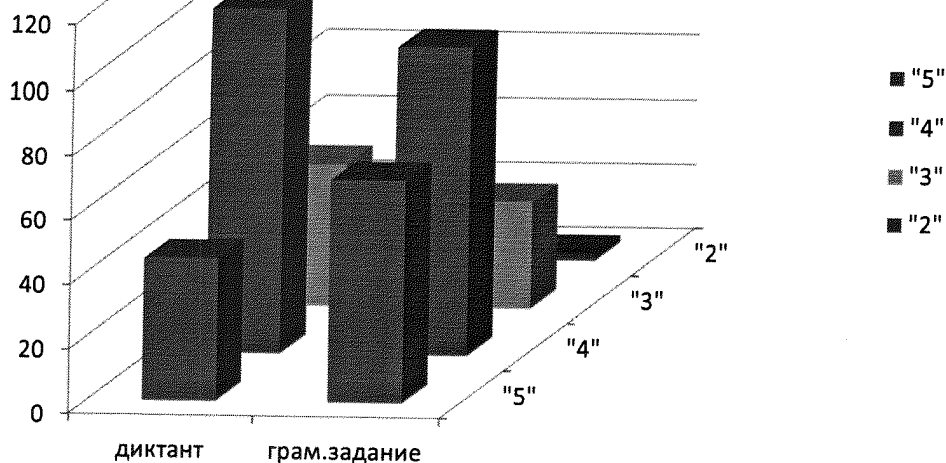

Выводы и предложения:

1. Учащиеся 2-4-х классов справились с грамматическим заданием и показали средний уровень.
2. Учащиеся 2 «А», 3 «А», 4 «А» класса показали высокий уровень написания диктанта и выполнили грамматическое задание.
3. Результаты контрольной работы по русскому языку обсудить на заседании ШМО учителей начальных классов.
4. Учителям начальных классов Самарской В.Н., Чекменевой Н.П., Беловоловой Т.А., Цховребашвили И.В.:
 - 4.1. Проанализировать с учащимися ошибки, допущенные при выполнении диктанта и грамматического задания;
 - 4.2. Продолжит работу, направленную на развитие орфографической зоркости у учащихся;
 - 4.3. Организовать индивидуальную работу с учащимися, допустившими наибольшее количество ошибок при выполнении контрольной работы.
 - 4.4. Довести результаты итоговой контрольной работы до сведения учащихся и их родителей.
5. Ковалевой В.О., заместителю директора по УР, продолжить контроль за организацией индивидуальной работы с учащимися, показавшими низкий уровень выполнения контрольной работы и за состоянием преподавания русского языка во 2-4-х классах.

Заместитель директора по УР



В.О. Ковалева